

mectron



WE ♥ PRO  
PHYLAXIS

WE ♥ PRO  
PHYLAXIS

WE ♥ PRO  
PHYLAXIS

→ MECTRON

ULTRASCHALL-INSTRUMENTE



# → DER ULTRASCHALL

→ MULTIPIEZO

## → GROSSE VIELFALT AN EINSATZGEBIETEN

Scaling, Perio, Endo – mectron bietet eine äußerst große Vielfalt an Einsatzmöglichkeiten. Die besondere mectron Technologie ermöglicht eine optimale Behandlungsleistung und gleichzeitig Sicherheit – bei allen Geräten. Verantwortlich ist die einzigartige Elektronik und die abgestimmten Ultraschall-Instrumente. Auf das Zusammenspiel kommt es an.



→ COMBI touch



→ MICROPIEZO



→ COMPACT PIEZO LED



→ COMPACT PIEZO P2K



# → DIE ULTRASCHALL-INSTRUMENTE



mectron bietet eine beispiellose Vielfalt an Instrumenten – für jede Indikation, jede Behandlung und so ziemlich jede Situation, die in Ihrer täglichen Praxis ansteht. Insgesamt stehen mehr als 30 verschiedene Instrumente zur Verfügung.

# → DREHMOMENTSCHLÜSSEL K10



## → DREHMOMENTSCHLÜSSEL K10 – SCHÜTZT HANDSTÜCK UND INSTRUMENT

- sterilisierbarer, dynamometrischer Drehmomentschlüssel
- jedes Instrument hat seinen eigenen Schlüssel

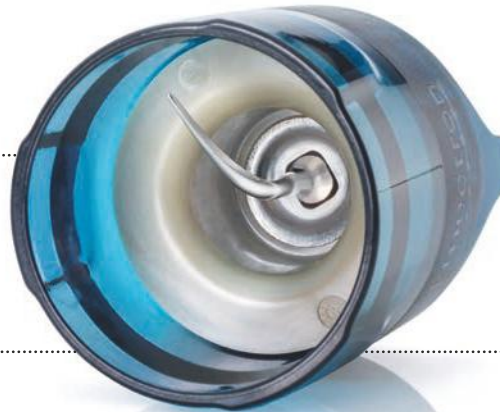



# INHALTSVERZEICHNIS

---

→ 8-16 INSTRUMENT SETS

8/9 Set maintenance/Set scaling

10/11 Set perio maintenance/Set perio treatment

12/13 Set implant cleaning/Set ortho clean-up

14 Set endo revision

→ 16-22 SCALING INSTRUMENTE

16/17 Instrument S1/Instrument S1-S

18/19 Instrument S2/Instrument S3

20/21 Instrument S4/Instrument S5

22 Instrument S6

→ 24-27 PERIO UNIVERSAL INSTRUMENTE

24/25 Instrument P1/Instrument P2

26/27 Instrument P3/Instrument P4

→ 28-35 PERIO ANATOMIC INSTRUMENTE

28/29 Instrument P10/Instrument P11

30/31 Instrument P12/Instrument P13

32/33 Instrument P14/Instrument P15

34/35 Instrument P16R/Instrument P16L

→ 36-37 IMPLANT CLEANING INSTRUMENT

→ 38-39 ORTHODONTIC CLEAN-UP INSTRUMENTE

38/39 Instrument D05120/Instrumentenhalter D07102 + Ansatz D06007

→ 40-45 ENDO REVISION INSTRUMENTE

41 Instrument ER1

42/43 Instrument ER2/Instrument ER3

44/45 Instrument ER4/Instrument ER5

→ 46-49 ENDO RETRO INSTRUMENTE

47 Instrument RD3

48/49 Instrument RD4/Instrument RD5

→ 50-53 EXTRAKTIONS INSTRUMENTE

51 Instrument ME1

52/53 Instrument ME2/Instrument ME3

→ 54-55 CROWN PREP TIPS

→ 56-59 KORREKTE EINSTELLUNGEN FÜR DIE INSTRUMENTE

→ 60-61 BESTELNUMMERN/TIP CARD

# → SET MAINTENANCE

## → LIEFERUMFANG:

- 1 Instrument S1
- 1 Instrument S2
- 1 Instrument S5
- 1 Instrument P2
- 1 Instrument P3
- 5 dynamometrische Drehmomentschlüssel K10





# → SET SCALING

## → LIEFERUMFANG:

- 1 Instrument S1
- 1 Instrument S2
- 1 Instrument S3
- 1 Instrument S4
- 1 Instrument S5
- 5 dynamometrische Drehmomentschlüssel K10



# → SET PERIO MAINTENANCE

## → LIEFERUMFANG:

- 1 Instrument P10
- 1 Instrument P11
- 1 Instrument P12
- 1 Instrument P13
- 1 Instrument P14
- 5 dynamometrische Drehmomentschlüssel K10



# → SET PERIO TREATMENT



## → LIEFERUMFANG:

- 1 Instrument P2
- 1 Instrument P3
- 1 Instrument P15
- 1 Instrument P16R
- 1 Instrument P16L
- 5 dynamometrische Drehmomentschlüssel K10

# → SET IMPLANT CLEANING

→ LIEFERUMFANG:

- 1 Instrumentenhalter ICS
- 1 dynamometrischer Drehmomentschlüssel K10
- 5 Ansätze IC1



→ IC1

# → SET ORTHO CLEAN-UP\*



- **LIEFERUMFANG:**
- 1 Instrument D05120
  - 1 Instrumentenhalter D07102
  - 2 Drehmomentschlüssel K10
  - 5 Ansätze D06007



# → SET ENDO REVISION

→ LIEFERUMFANG:

- 1 Instrument ER1
- 1 Instrument ER2
- 1 Instrument ER3
- 1 Instrument ER4
- 1 Instrument ER5
- 5 dynamometrische Drehmomentschlüssel K10





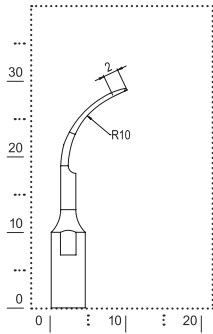

- IDENTIFIKATION  
scaling
- FORM  
Universal-Kürette mit halbkreisförmigen Querschnitt
- OBERFLÄCHE  
rostfreier medizinischer Edelstahl, poliert
- BEHANDLUNG  
zum Entfernen von großflächigem Zahnstein

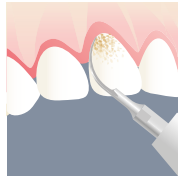





→ IDENTIFIKATION

perio/scaling

→ FORM

schmale, längere Arbeitspitze mit dreieckigem Querschnitt und abgerundeter Oberfläche

→ OBERFLÄCHE

rostfreier medizinischer Edelstahl, poliert

→ BEHANDLUNG

Entfernen von supragingivalem Zahnstein und subgingivalen Konkrementen und Biofilm

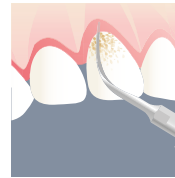
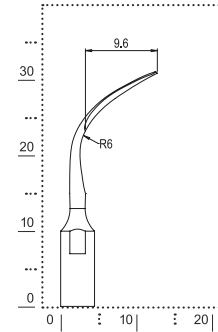

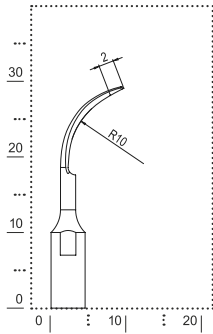

→ IDENTIFIKATION

scaling

→ FORM

Universal-Kürette mit dreieckigem Querschnitt und abgerundeter Oberfläche

→ OBERFLÄCHE

rostfreier medizinischer Edelstahl, poliert

→ BEHANDLUNG

zum Instrumentieren von interproximalen Flächen und posterioren Bereichen

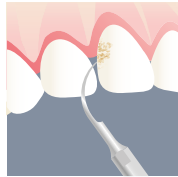



- IDENTIFIKATION  
scaling
- FORM  
flach, mit gerundeten Kanten
- OBERFLÄCHE  
rostfreier medizinischer Edelstahl, poliert
- BEHANDLUNG  
zum Entfernen großflächigen,  
supragingivalen Zahnsteins

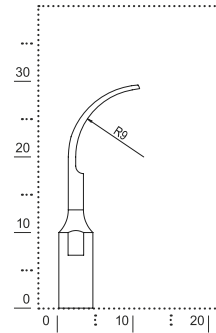

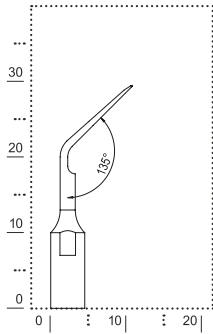

→ IDENTIFIKATION

scaling

→ FORM

Universal-Kürette mit einer 45° gewinkelten, dreieckigen, leicht gerundeten Arbeitsfläche

→ OBERFLÄCHE

rostfreier medizinischer Edelstahl, poliert

→ BEHANDLUNG

zum Entfernen von Zahnstein an den mesialen und distalen Interdentalflächen im posterioren Bereich





→ IDENTIFIKATION

scaling

→ FORM

analoge Form zum Instrument S1,  
aber länger und schmaler

→ OBERFLÄCHE

rostfreier medizinischer Edelstahl, poliert

→ BEHANDLUNG

zum schonenden Entfernen von  
supra- und subgingivalen Zahnstein  
sowie zur Behandlung von Gingivitis

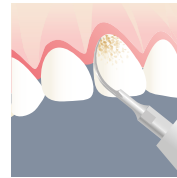
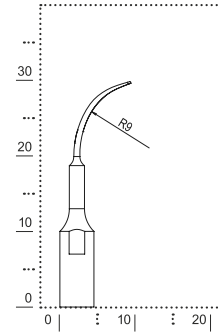

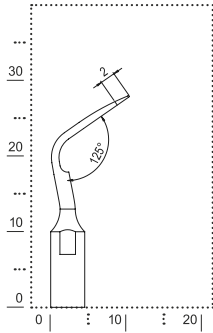

→ IDENTIFIKATION

scaling

→ FORM

kontra-gewinkeltes Instrument mit der gleichen Form wie Instrument S1 (Universal-Kürette mit halbkreisförmigen Querschnitt)

→ OBERFLÄCHE

rostfreier medizinischer Edelstahl, poliert

→ BEHANDLUNG

hoch-effizientes Instrument (doppelt soviel Leistung wie Instrument S1) zum Entfernen großer Mengen von Zahnstein

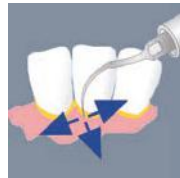



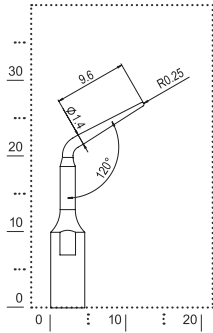

→ IDENTIFIKATION

perio

→ FORM

lange, gerade Arbeitsspitze mit gerundeter Oberfläche

→ OBERFLÄCHE

rostfreier medizinischer Edelstahl, poliert

→ BEHANDLUNG

zum Entfernen von Konkrementen und Biofilm von der Wurzeloberfläche







→ IDENTIFIKATION

perio

→ FORM

gebogene Arbeitsspitze mit gerundeter Oberfläche

→ OBERFLÄCHE

rostfreier medizinischer Edelstahl, poliert

→ BEHANDLUNG

zum Entfernen von Konkrementen und Biofilm von der Wurzeloberfläche

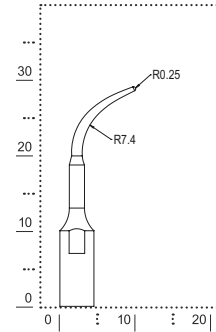

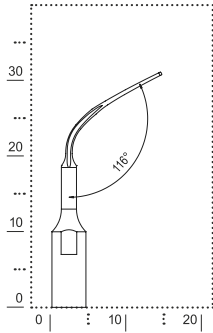

→ IDENTIFIKATION

perio

→ FORM

extralange, gerade Arbeitsspitze,  
schlank und glatt wie eine Sonde

→ OBERFLÄCHE

rostfreier medizinischer Edelstahl, poliert

→ BEHANDLUNG

supra- und subgingivale  
Konkrementen- und Biofilmentfernung  
und aus interproximalen Räumen

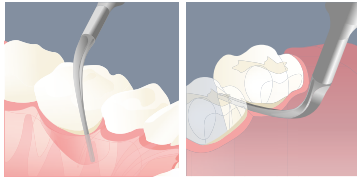



→ IDENTIFIKATION

perio

→ FORM

extralange, gerade Arbeitsspitze  
mit gerundeter Oberfläche

→ OBERFLÄCHE

rostfreier medizinischer Edelstahl, poliert

→ BEHANDLUNG

zum Entfernen von Konkrementen und  
Biofilm von der Wurzeloberfläche

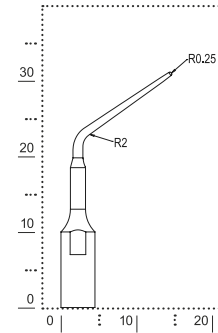

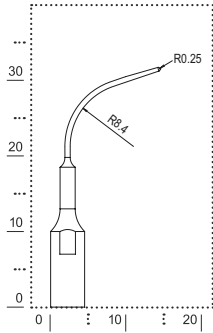

→ IDENTIFIKATION

perio

→ FORM

extralange, leicht gebogene Arbeitsspitze mit gerundeter Oberfläche

→ OBERFLÄCHE

rostfreier medizinischer Edelstahl, poliert

→ BEHANDLUNG

zum Entfernen von Konkrementen und Biofilm von der Wurzeloberfläche





→ IDENTIFIKATION

perio

→ FORM

rechts-gewinkelte (15°), gebogene Arbeitsspitze mit gerundeter Oberfläche

→ OBERFLÄCHE

rostfreier medizinischer Edelstahl, poliert

→ BEHANDLUNG

zum schonenden Entfernen von subgingivalen Konkrementen

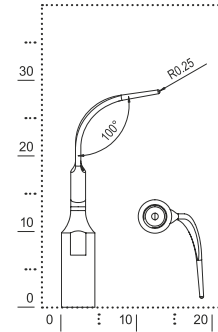

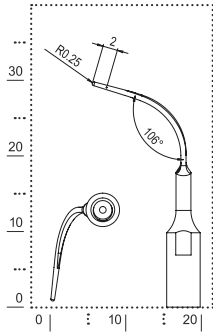

→ IDENTIFIKATION

perio

→ FORM

links-gewinkelte (15°), gebogene Arbeitsspitze mit gerundeter Oberfläche

→ OBERFLÄCHE

rostfreier medizinischer Edelstahl, poliert

→ BEHANDLUNG

zum schonenden Entfernen von subgingivalen Konkrementen





→ IDENTIFIKATION

perio

→ FORM

rechts-gewinkelte (15°), gebogene Arbeitsspitze mit gerundeter Oberfläche und kleiner Kugel (Ø = 0,8 mm) am Ende

→ OBERFLÄCHE

rostfreier medizinischer Edelstahl, poliert

→ BEHANDLUNG

zum schonenden Entfernen von subgingivalen Konkrementen und Biofilm in Furkationen und Konkavitäten

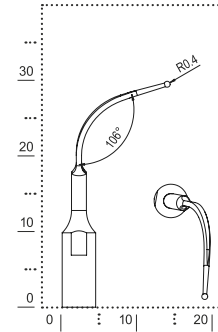

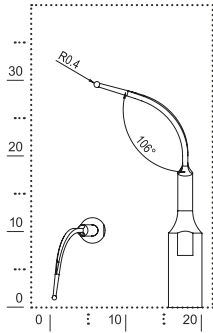

→ IDENTIFIKATION

perio

→ FORM

links-gewinkelte (15°), gebogene Arbeitsspitze mit gerundeter Oberfläche und kleiner Kugel (Ø = 0,8 mm) am Ende

→ OBERFLÄCHE

rostfreier medizinischer Edelstahl, poliert

→ BEHANDLUNG

zum schonenden Entfernen von subgingivalen Konkrementen und Biofilm in Furkationen und Konkavitäten







→ IDENTIFIKATION

perio

→ FORM

kürettenförmiges Instrument mit abgerundeten Kanten

→ OBERFLÄCHE

rostfreier medizinischer Edelstahl, poliert

→ BEHANDLUNG

supra- und subgingivales Entfernen von Zahnstein und Biofilm im Bereich der Schneide- und Eckzähne

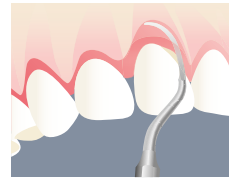
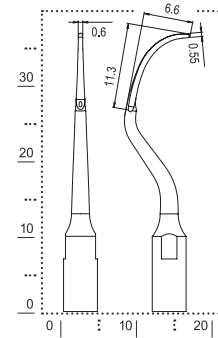

# → P16R

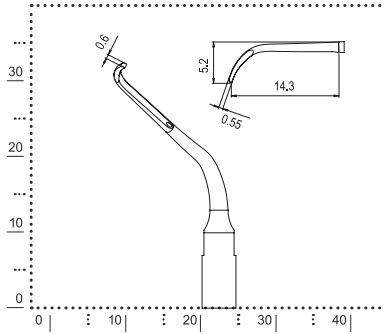

→ IDENTIFIKATION

perio

→ FORM

rechts gewinkeltes, kürettenförmiges Instrument

→ OBERFLÄCHE

rostfreier medizinischer Edelstahl, poliert

→ BEHANDLUNG

supra- und subgingivales Entfernen von Zahnstein und Biofilm in tiefen Taschen und Furkationen im Bereich der Prämolaren und Molaren

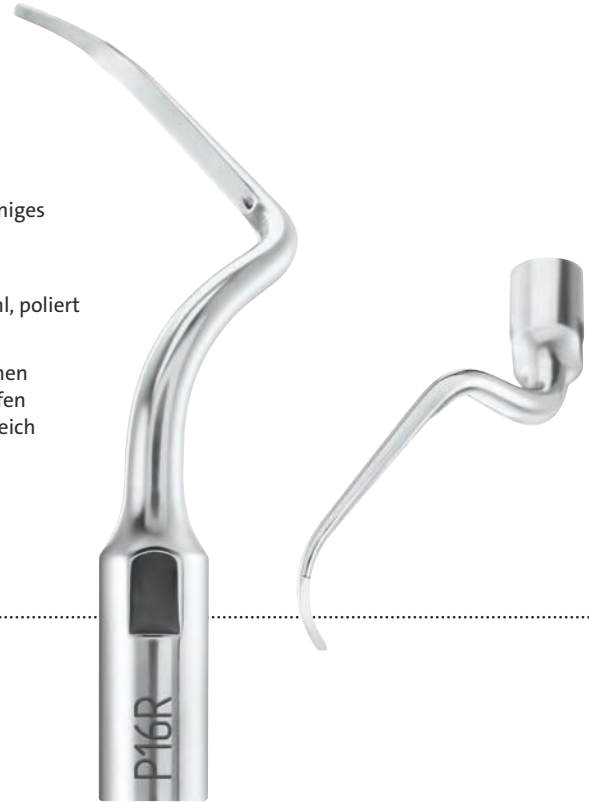
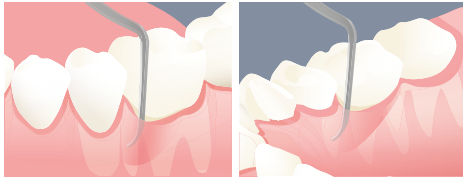



→ IDENTIFIKATION

perio

→ FORM

links gewinkeltes, kürettenförmiges Instrument

→ OBERFLÄCHE

rostfreier medizinischer Edelstahl, poliert

→ BEHANDLUNG

supra- und subgingivales Entfernen von Zahnstein und Biofilm in tiefen Taschen und Furkationen im Bereich der Prämolaren und Molaren

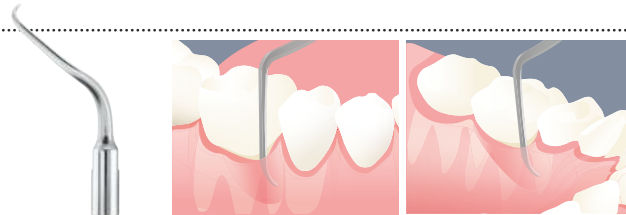
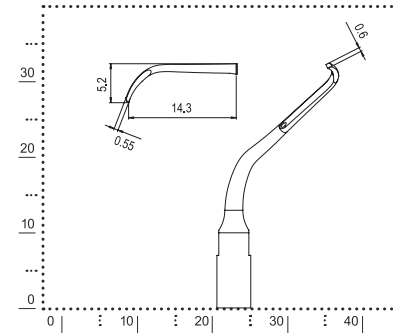

## → INSTRUMENT FÜR DIE IMPLANTATREINIGUNG – MAXIMALE EFFIZIENZ BEI GRÖSSTMÖGLICHEM BEHANDLUNGSKOMFORT

- Ansatz IC1 – 100% PEEK (High-Tech Kunststoff) – für maximalen Schutz der Implantatoberfläche
- schlanke Form des Instrumentenhalter ICS erlaubt optimalen Zugang und perfekte Sicht, auch in posterioren Bereichen
- Instrumentenhalter ICS und Ansatz IC1 sind sterilisierbar und wiederverwendbar

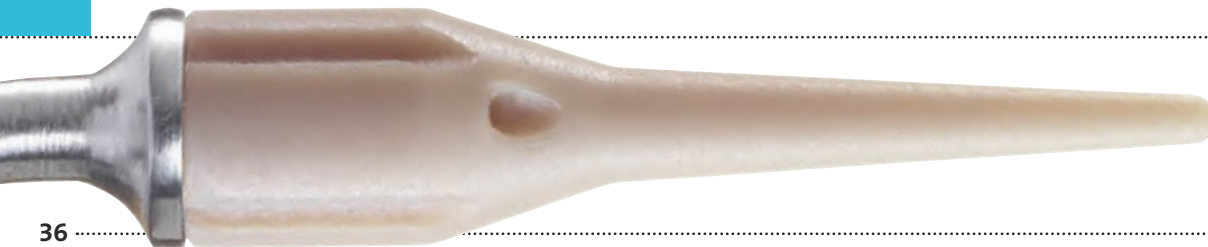

### → IMPLANT CLEANING SET S

Das Set besteht aus dem Instrumentenhalter ICS, einem dynamometrischen Drehmomentschlüssel K10 und fünf Ansätzen IC1.



→ IDENTIFIKATION

perio

→ FORM

um 102° gewinkelter Instrumentenhalter mit konischem PEEK Ansatz (Arbeitslänge 10 mm)

→ OBERFLÄCHE

medizinischer Stahl für den Instrumentenhalter ICS und 100% PEEK für den Ansatz IC1

→ BEHANDLUNG

effiziente, sanfte Reinigung von Implantatoberflächen und Restaurationen

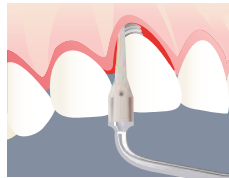
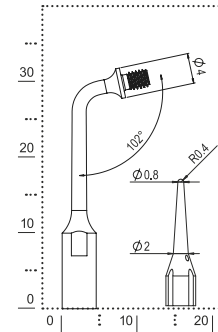

→ ICS



→ IC1

Der Ansatz IC1 für die Implantatreinigung wird ohne Werkzeug aufgeschraubt und ist sterilisierbar.

# → D05120

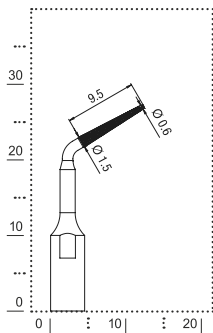

## → IDENTIFIKATION

restaurativ

## → FORM

gewinkeltes Instrument mit  $\varnothing 0,60 > \varnothing 1,50$ ,  
Arbeitslänge 9,5 mm, D30 diamantbeschichtet

## → OBERFLÄCHE

polierter medizinischer Edelstahl,  
D30 Diamant beschichtet

## → BEHANDLUNG

sichere und effektive Entfernung von  
Adhäsivreste nach kieferorthopädischer Therapie  
(festsetzend, herausnehmbar/unsichtbar)



# → D07102 + D06007



## → IDENTIFIKATION

restaurativ

## → FORM

102° gewinkelter Instrumentenhalter mit konischem PEEK-Ansatz (Arbeitslänge 11,5 mm, Ø oben 0,92 mm, Ø unten 2,4 mm)

## → OBERFLÄCHE

polierter medizinischer Edelstahl für den Instrumentenhalter D07102 und PEEK für den Ansatz D06007

## → BEHANDLUNG

sanftes Polieren nach der Entfernung von Adhäsivresten

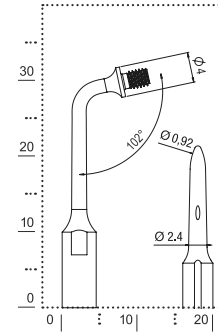

→ D07102



→ D06007

Der Ansatz D06007 aus PEEK ist schonend zur Schmelzoberfläche.

## → ENDO REVISION MIT ER-INSTRUMENTEN

Vom Freilegen und Entfernen von Wurzelstiften, über das schnelle und effektive Entfernen von Kalzifikationen im koronalen Drittel bis hin zum Entfernen von frakturierten Wurzelinstrumenten – die ER-Instrumente decken das komplette Spektrum der endodontologischen Revisionsbehandlungen ab.







- IDENTIFIKATION  
endo revision
- FORM  
gewinkelter Schaft mit kleiner, kugelförmiger (Ø 1,7 mm) Spitze
- OBERFLÄCHE  
Titanitrid beschichtet
- BEHANDLUNG  
Freilegen von Wurzelkanalstiften

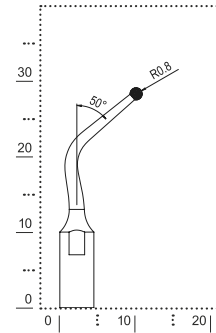

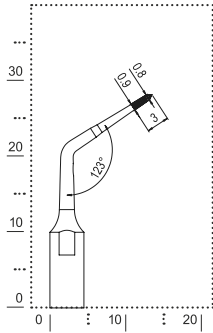

→ IDENTIFIKATION

endo revision

→ FORM

gewinkelt Instrument mit 0,7 mm Ø, Arbeitslänge bis zu 10 mm, die letzten 5 mm D30 diamantiert

→ OBERFLÄCHE

Titannitrid beschichtet

→ BEHANDLUNG

Auffinden von versteckten oder kalifizierten Wurzelkanaleingängen, Entfernen von Restaurationsmaterialien, Kalzifikationen und frakturierten Instrumenten im koronalen Drittel des Wurzelkanals





→ IDENTIFIKATION

endo revision

→ FORM

gewinkelt Instrument mit 0,6 mm Ø, Arbeitslänge bis zu 10 mm, die letzten 5 mm D30 diamantiert

→ OBERFLÄCHE

Titannitrid beschichtet

→ BEHANDLUNG

Darstellen von kalifizierten Wurzelkanälen, Entfernen von Wurzelzement und frakturierten Instrumenten im koronalen Drittel des Wurzelkanals

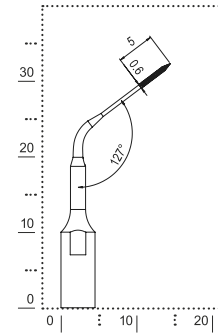

# ER4

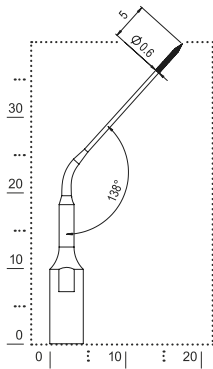

## → IDENTIFIKATION

endo revision

## → FORM

gewinkelt Instrument mit 0,6 mm Ø, Arbeitslänge bis zu 20 mm, die letzten 5 mm D30 diamantiert

## → OBERFLÄCHE

Titannitrid beschichtet

## → BEHANDLUNG

Darstellen von kalzifizierten Wurzelkanälen, Entfernen von Wurzelzement und frakturierten Instrumenten im koronalen Drittel des Wurzelkanals



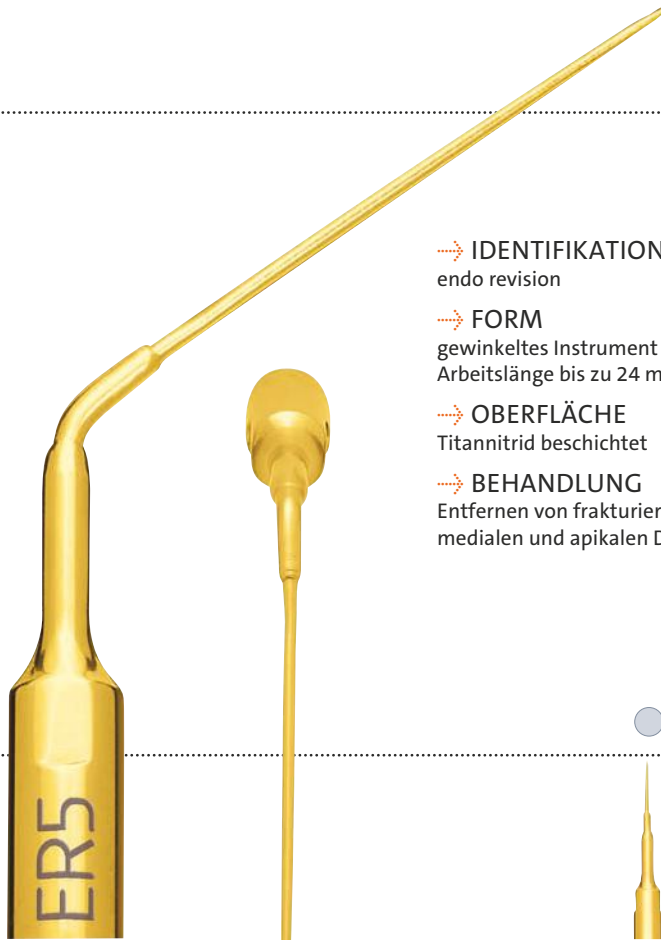

→ IDENTIFIKATION

endo revision

→ FORM

gewinkelt Instrument mit 0,5 mm Ø,  
Arbeitslänge bis zu 24 mm

→ OBERFLÄCHE

Titannitrid beschichtet

→ BEHANDLUNG

Entfernen von frakturierten Instrumenten im  
medialen und apikalen Drittel des Wurzelkanals

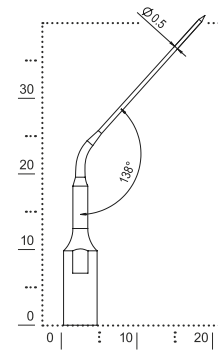

## → ENDO RETRO INSTRUMENTE – MINIMAL-INVASIVE RETROGRADE WURZELKANALAUFBEREITUNG

Während der Wurzelspitzenresektion ist der Zugang zur Wurzelspitze der kritischste Punkt. Die endo retro Instrumente erlauben einen optimalen Zugang. Dank der filigranen Form kann das Knochenfenster schmäler ausfallen und die Wurzel kann konservativer, in einem Winkel von fast 90°, geschnitten werden.

Minimal-invasive retrograde Wurzelkanalaufbereitung bedeutet für den Patienten weniger Schmerzen und kürzere Heilungszeiten.



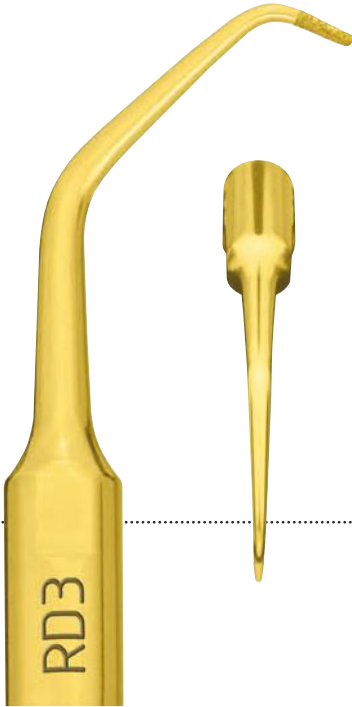

→ IDENTIFIKATION

endo retro

→ FORM

gewinkelter Schaft zusätzlich  
mit 90° gewinkelter Arbeitsspitze,  
fein diamantiert (D30)

→ OBERFLÄCHE

Titannitrid beschichtet

→ BEHANDLUNG

zum Instrumentieren von  
Wurzelkanälen in der Front

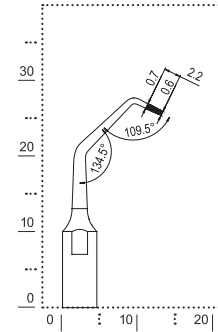

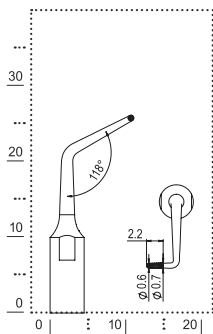

→ IDENTIFIKATION

endo retro

→ FORM

gewinkelter Schaft, mit um 90°  
nach rechts gewinkelter Arbeitsspitze,  
fein diamantiert (D30)

→ OBERFLÄCHE

Titannitrid beschichtet

→ BEHANDLUNG

zum Instrumentieren von  
Wurzelkanälen an Molaren

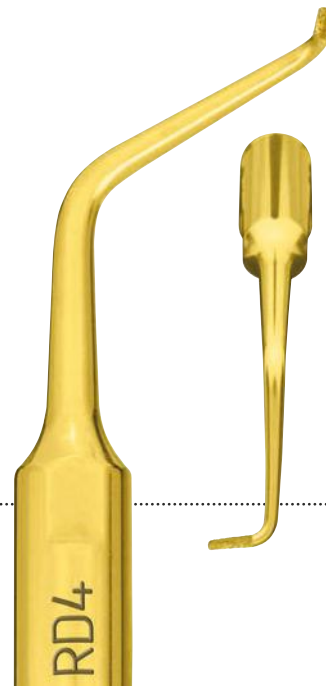



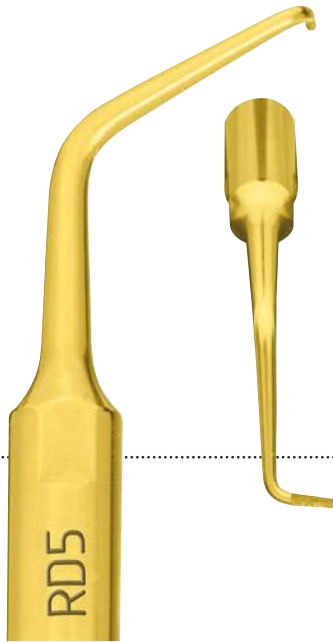

→ IDENTIFIKATION

endo retro

→ FORM

gewinkelter Schaft, mit um 90°  
nach links gewinkelter Arbeitsspitze,  
fein diamantiert (D30)

→ OBERFLÄCHE

Titannitrid beschichtet

→ BEHANDLUNG

zum Instrumentieren von  
Wurzelkanälen an Molaren

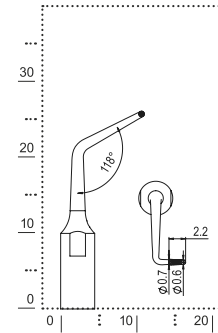

## → EXTRAKTIONSTRUMENTE – EXKLUSIV FÜR GERÄTE MIT PULSE MODE

Ob aufgrund einer Infektion, bei kieferorthopädischen Korrekturen oder um Platz für einen bleibenden Zahn im Kiefer eines Kindes zu machen: in manchen Fällen kann eine Extraktion nicht vermieden werden. In jeder dieser Situationen kommt es vor allem auf Eines an: maximale Sicherheit.

Die neuen ME-Instrumente für Geräte mit Pulse Mode erfüllen diese Anforderung mit ihrer speziellen Form – und einer Klingbreite von nur 0,35 mm – perfekt. Ihre maximale intra-operative Sensitivität erlaubt es, den Zahn zu entfernen ohne dabei gesunden Knochen oder die alveolären Wände zu verletzen. Gleichzeitig garantiert die physiologische Lösung jederzeit eine perfekte Sicht – und unterstützt und beschleunigt den Heilungsprozess.

→ EXKLUSIV FÜR GERÄTE MIT PULSE MODE

→ ME1



→ IDENTIFIKATION

Extraktionen

→ FORM

zweischneidiges Skalpell mit nur 0,35 mm Stärke

→ OBERFLÄCHE

Titannitrid beschichtet

→ BEHANDLUNG

atraumatisches Lockern von Zähnen

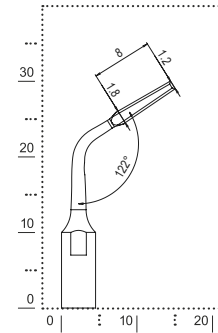

EXTRAKTIONS INSTRUMENTE

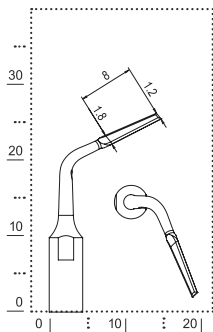

→ IDENTIFIKATION

Extraktionen

→ FORM

links gewinkelt, zweischneidiges Skalpell  
mit nur 0,35 mm Stärke

→ OBERFLÄCHE

Titannitrid beschichtet

→ BEHANDLUNG

atraumatisches Lockern von Zähnen

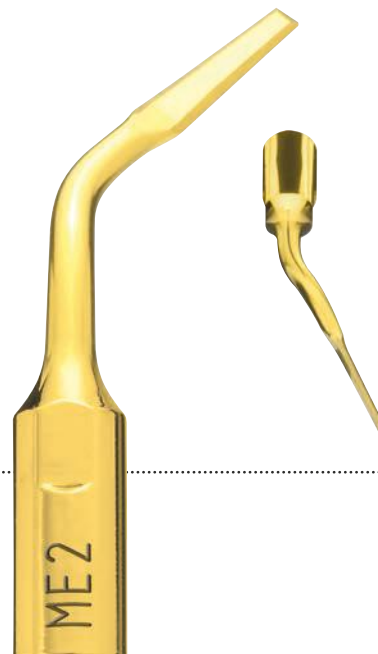

→ EXKLUSIV FÜR GERÄTE MIT PULSE MODE

ME3

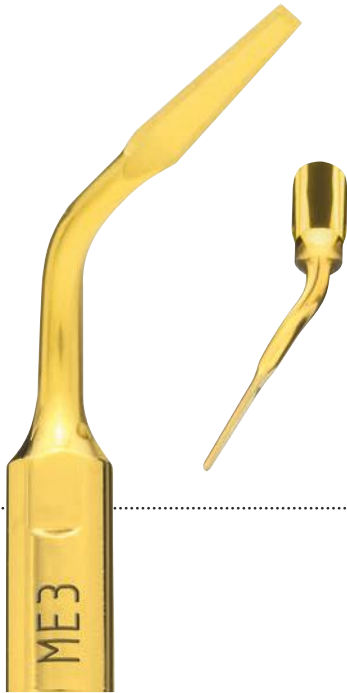

→ IDENTIFIKATION

Extraktionen

→ FORM

rechts gewinkeltes, zweischneidiges Skalpell  
mit nur 0,35 mm Stärke

→ OBERFLÄCHE

Titannitrid beschichtet

→ BEHANDLUNG

atraumatisches Lockern von Zähnen

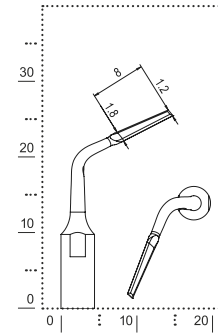

EXTRAKTIONS INSTRUMENTE

# CROWN PREP TIPS

## CROWN PREP TIPS – ATRAUMATISCH UND PRÄZISE!

Die crown prep tips dienen zum Präparieren und Finieren von subgingivalen Kronenrändern. Dank der einzigartigen Form können die Instrumente an Kronenrändern genutzt werden, ohne das umgebende Zahnfleisch zu verletzen. So lassen sich die Kronenränder schonend subgingival verlagern und die anschließende Abdrucknahme wird erleichtert.

Die besondere Form des Instrumentenhalters erlaubt einen bestmöglichen Blick auf das Behandlungsfeld. Die einzigartige, elliptische Instrumentenbewegung des Instrumentenhalters ermöglicht dem Behandler, rund um den Zahn zu arbeiten, ohne die Position zu wechseln.



→ Drehmomentschlüssel K7



→ Schlüssel AB1

→ Instrumentenhalter DB1 mit crown prep tips

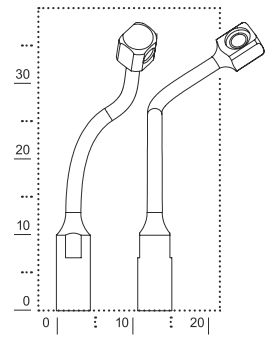

→ crown prep tip TF12D60



→ FINIERTECHNIK

	→ LÄNGE 10 MM → DIAMANTIERUNG	
Durchmesser	D90	D60
1,2 mm	TF12D90	TF12D60
1,6 mm	TF16D90	TF16D60

→ crown prep tip TA14D60



→ HOHLKEHLTECHNIK

	→ LÄNGE 10 MM → DIAMANTIERUNG		
Durchmesser	D120	D90	D60
1,2 mm		TA12D90	TA12D60
1,4 mm	TA14D120	TA14D90	TA14D60
1,6 mm	TA16D120	TA16D90	TA16D60



# KORREKTE EINSTELLUNGEN FÜR DIE



function	endo perio/scaler restorative	endo perio/scaler restorative	endo perio/scaler prosthetics	
----------	-------------------------------	-------------------------------	-------------------------------	--

## SCALING

S1-S	1-2**	1-2**	1-2**	0-30%
S1, S2, S3, S4, S5, S6	1-6**	1-5**	1-3**	0-100%

## PERIO

P1, P2, P3, P4, P10, P11, P12, P13, P14	1-3**	1-3**	1-3**	0-50%
P15, P16R, P16L	1-3**	1-3**	1-3**	0-50%

## IMPLANT CLEANING

ICS + IC1	1-2**	1-2**	1-2**	0-30%
-----------	-------	-------	-------	-------

## ORTHO CLEAN-UP

D05120, D07102 + D06007	3-6	3-5	3	50-100%
-------------------------	-----	-----	---	---------



# INSTRUMENTE



function	endo perio /scaler restorative	endo perio /scaler restorative	endo perio /scaler prosthetics	
<b>ENDO REVISION</b>				
ER1	1-6	1-5	1-3	0-100%
ER2, ER3, ER4, ER5	1-3	1-3	1-3	0-50%
<b>ENDO RETRO</b>				
RD3, RD4, RD5	1-3	1-3	1-3	0-50%
<b>CROWN PREP</b>				
DB1	4-6	4-5	○**	50-100%
<b>EXTRACTION</b>				
ME1, ME2, ME3 ***	6	5		

\* Diese Geräte sind nicht mit einer Leistungsanzeige ausgestattet. Der in der Tabelle angegebene Prozentwert bezieht sich auf den Einstellprozentatz der Skala des mit dem Gerät gelieferten Potentiometers.

\*\* mit oder ohne Soft Mode Funktion verwendbar

\*\*\* nicht verfügbar in den USA und Italien



# KORREKTE EINSTELLUNGEN FÜR DIE



function	endo	perio / scaler	restorative / prosthetics	power	power
<b>SCALING</b>					
S1-S		1-2**		1-2	1-2
S1, S2, S3, S4, S5, S6		1-6**		1-6	1-4
<b>PERIO</b>					
P1, P2, P3, P4, P10, P11, P12, P13, P14		1-3**		1-3	1-2
P15, P16R, P16L		1-3**		1-3	1-3
<b>IMPLANT CLEANING</b>					
ICS + IC1		1-2**		1-2	1-2
<b>ORTHO CLEAN-UP</b>					
D05120, D07102 + D06007		3-6		3-6	2-4

# INSTRUMENTE



function	endo	perio / scaler	restorative / prosthetics	power	power
<b>ENDO REVISION</b>					
ER1		1-6		3-6	2-4
ER2, ER3, ER4, ER5		1-3		1-3	1-2
<b>ENDO RETRO</b>					
RD3, RD4, RD5		1-3		1-4	1-3
<b>CROWN PREP</b>					
DB1			4-6	4-6	3-4
<b>EXTRACTION</b>					
ME1, ME2, ME3 ***			6		

\* Diese Geräte sind nicht länger erhältlich.

\*\* mit oder ohne Soft Mode Funktion verwendbar

\*\*\* nicht verfügbar in den USA und Italien

# BESTELLNUMMERN

→ ARTIKEL/BESTELLNUMMER	
set maintenance	02160035-001
set scaling	02160001-001
set perio maintenance	02160006-001
set perio treatment	02160036-001
set implant cleaning S*	02160033-001
set ortho clean-up **	02160037-001
set endo revision	02160008-001
Drehmomentschlüssel K10	02900137-001
Drehmomentschlüssel K6	02900074
Schlüssel K1	02270003
Instrument S1-S + Schlüssel K10	02960009-001
Instrument S1 + Schlüssel K10	02960001-001
Instrument S2 + Schlüssel K10	02960002-001
Instrument S3 + Schlüssel K10	02960003-001
Instrument S4 + Schlüssel K10	02960004-001
Instrument S5 + Schlüssel K10	02960005-001
Instrument S6 + Schlüssel K10	02960006-001
Instrument P1 + Schlüssel K10	02970001-001
Instrument P2 + Schlüssel K10	02970002-001
Instrument P3 + Schlüssel K10	02970003-001
Instrument P4 + Schlüssel K10	02970004-001

→ ARTIKEL/BESTELLNUMMER	
Instrument P10 + Schlüssel K10	03080001-001
Instrument P11 + Schlüssel K10	03080002-001
Instrument P12 + Schlüssel K10	03080003-001
Instrument P13 + Schlüssel K10	03080004-001
Instrument P14 + Schlüssel K10	03080005-001
Instrument P15 + Schlüssel K10	03080006-001
Instrument P16R + Schlüssel K10	03080007-001
Instrument P16L + Schlüssel K10	03080008-001
Instrumentenhalter ICS	03570004-001
Ansatz IC1 (5 Stück)	02900112
Instrument D05120 + Schlüssel K10	02990005-001
Instrumentenhalter D07102 + Schlüssel K10	02990007-001
Ansatz D06007 (5 Stück)	02900190
Instrument ER1 + Schlüssel K10	03450001-001
Instrument ER2 + Schlüssel K10	03450002-001
Instrument ER3 + Schlüssel K10	03450003-001
Instrument ER4 + Schlüssel K10	03450004-001
Instrument ER5 + Schlüssel K10	03450005-001
Instrument RD3 + Schlüssel K10	03050006-001
Instrument RD4 + Schlüssel K10	03050007-001

→ ARTIKEL/BESTELLNUMMER	
Instrument RD5 + Schlüssel K10	03050008-001
Instrument ME1 + Schlüssel K6	03130001-001
Instrument ME2 + Schlüssel K6	03130002-001
Instrument ME3 + Schlüssel K6	03130003-001
crown prep set***	02160009
Instrumentenhalter DB1	03570001
Schlüssel AB1	03580001
Drehmomentschlüssel K7	02900081
crown prep tip TA12D60	03590001
crown prep tip TA14D60	03590002
crown prep tip TA16D60	03590003
crown prep tip TA12D90	03590004
crown prep tip TA14D90	03590005
crown prep tip TA16D90	03590006
crown prep tip TA14D120	03590007
crown prep tip TA16D120	03590008
crown prep tip TF12D60	03590010
crown prep tip TF16D60	03590011
crown prep tip TF12D90	03590012
crown prep tip TF16D90	03590013

\* bestehend aus: ICS und 5 x IC1 + K10

\*\* bestehend aus: D05120, D07102, 5 X D06007 + 2 K10

\*\*\* bestehend aus: AB1, DB1 + K7

# MECTRON TIP CARD

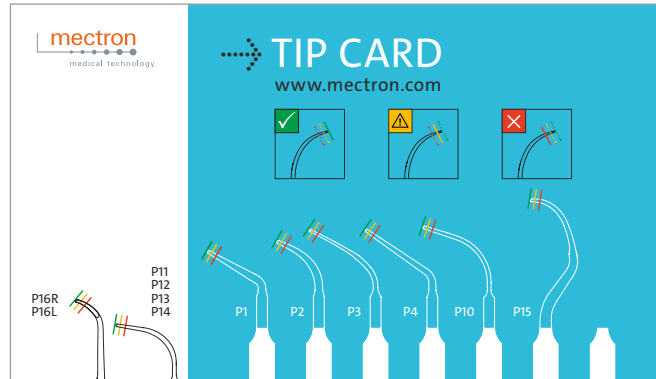
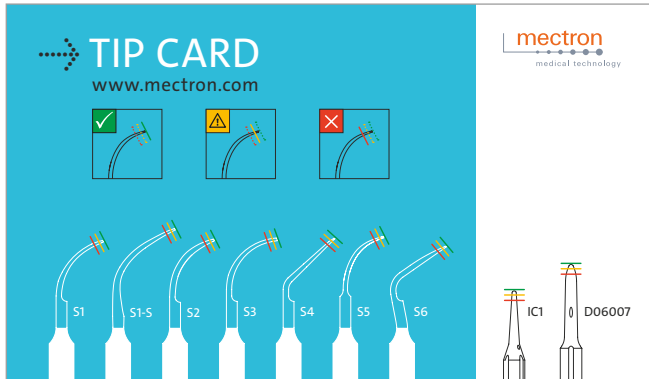

Ultraschall-Instrumente nutzen sich, ähnlich wie Handinstrumente, ab, können jedoch nicht nachgeschliffen werden. Kontrollieren Sie Ihre Instrumente regelmäßig mit der tip card. Sind Ihre Instrumente kürzer als die gestrichelte rote Linie, haben die Instrumente weniger als 50 % der ursprünglichen Leistung. Solche Instrumente sollten Sie dringend austauschen.



# NOTIZEN

---



mectron Deutschland Vertriebs GmbH  
Waltherstr. 80/2001, 51069 Köln,  
tel +49 221 492015 0, fax +49 221 492015 29

→ [www.mectron.de](http://www.mectron.de) oder [info@mectron.de](mailto:info@mectron.de)

mectron s.p.a.,  
via Loreto 15/A, 16042 Carasco (Ge), Italia,  
tel +39 0185 35361, fax +39 0185 351374

→ [www.mectron.com](http://www.mectron.com) oder [mectron@mectron.com](mailto:mectron@mectron.com)



© Copyright mectron s.p.a.  
Alle Rechte vorbehalten. Text, Bilder und Grafiken der mectron-Broschüren unterliegen dem Schutz des Urheberrechts und anderer Schutzgesetze. Ohne schriftliche Zustimmung der mectron s.p.a. dürfen die Inhalte nicht zu kommerziellen Zwecken kopiert, verbreitet, verändert oder Dritten zugänglich gemacht werden.

Die folgenden Produkte sind unter MDR 2017/745 registriert. Aus grafischen Gründen kann die Darstellung der Produktnamen unterschiedlich sein. Die registrierten Produktnamen entsprechen den folgenden:

• combi touch	COMBI touch	• COMPACT PIEZO LED	COMPACT PIEZO LED
• multipiezo	MULTIPIEZO	• COMPACT PIEZO P2K	COMPACT PIEZO P2K
• MICROPIEZO	MICROPIEZO		